

VERTEILER

# VERTEILER FLÄCHENHEIZUNG / KÜHLUNG

VarioVerteiler 5.0

Vario-PumpenVerteilerstation 5.0

PumpenMikrostation



[www.variotherm.com](http://www.variotherm.com)

**VARIOTHERM**

# 3 GENIALE VERTEILERSYSTEME

## VARIO.VERTEILER 5.0 – DER ALLESKÖNNER

Jedes Haus braucht eine Heizung – und immer öfter auch eine Kühlung. Jede Heizung und Kühlung braucht wiederum ein zuverlässiges Verteilersystem.

Profi-Installateure und Bauherren schätzen den VarioVerteiler 5.0: seine absolute Zuverlässigkeit, die schnelle Montage und die einfache, individuelle Regulierung der Heiz- und Kühlkreise.

1



## VARIO-PUMPEN.VERTEILERSTATION 5.0 – PERFEKT SANIEREN UND ERWEITERN

Sie möchten ein altes Heizsystem mit einer zeitgemäßen Niedertemperatur-Flächenheizung kombinieren? Die VarioPumpenVerteilerstation 5.0 wurde speziell dazu entwickelt. Sie kombiniert Ihre Niedertemperatur Flächenheizung mit Hochtemperatursystemen, z. B. im Zuge einer Sanierung oder eines Dachausbaus.

2

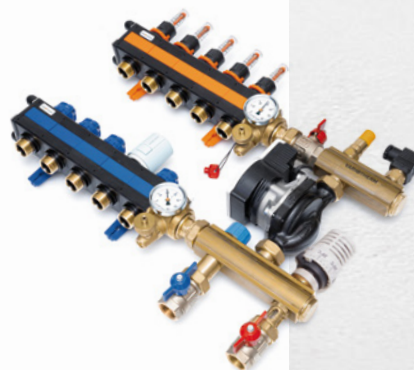

## PUMPEN.MIKROSTATION – DIE ERGÄNZUNG FÜR EINZELNE RÄUME

Für maximal zwei Heizkreise und viele Einsatzmöglichkeiten. Die Variotherm PumpenMikrostation ist klein, kompakt und regelbar in der Vorlauftemperatur. Die ideale Lösung für die Erweiterung und Sanierung einzelner Räume.

3

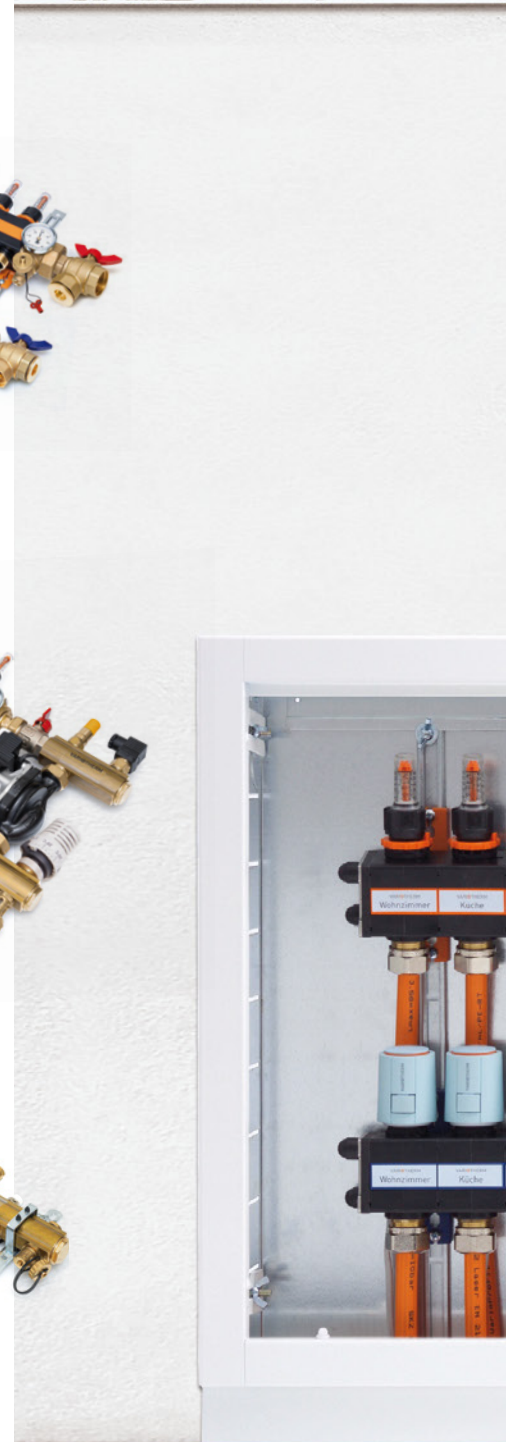



# VARIO VERTEILER 5.0

## DER MODULARE ALLESKÖNNER

Platzsparend. Flexibel in der Montage. Exakt einstellbar. Leicht zu reinigen. Jederzeit erweiterbar. Der Variotherm Heiz-/Kühlkreisverteiler erfüllt höchste Profiansprüche und überzeugt in der Praxis mit vielen nützlichen Features.

## SUPERSCHLANK! IN JEDEM SCHRANK

Die einzelnen Segmente sind lediglich 50 mm breit und 55 mm tief. So passen sie beim Einbau platzsparend in einen nur 80 mm tiefen Verteilerschrank. Ein wahres Raumwunder!

## EINFACH! FREI IN DER MONTAGE

Die Verteilerbalken lassen sich frei zueinander verschieben und exakt nach Wunsch einrichten – horizontal und vertikal. Auch die Position zum Boden oder zur Decke ist flexibel einstellbar. Jeder werksseitig von Variotherm zusammengebaute Verteiler ist bereits fertig druckgeprüft. So rasch und einfach kann die Montage sein!

## SICHER! GENAU EINSTELLBAR

Die richtige Einstellung führt zum Erfolg!

**Der orange Fixierring >>>>>**

macht dies sehr sicher und einfach. Bei der Inbetriebnahme wird der optimale Durchfluss pro Heiz- und Kühlkreis eingestellt. Ring fixieren und fertig. Einmal einreguliert, kann das Regulierventil so auch nach einem etwaigen Schließen wieder auf den zuvor eingestellten Wert positioniert werden. Die

**EN 1264-4** wird damit zur Gänze erfüllt.





### FLEXIBEL! JEDERZEIT ERWEITERBAR

Dank des modularen Aufbaus ist der VarioVerteiler 5.0 auch im Nachhinein um einzelne Elemente erweiterbar. Ganz nach Bedarf lassen sich so bis zu 17 Heiz-/Kühlkreise installieren. Die Montage erfolgt in der Standardausführung als 2-Balken-Verteiler – aber auch die Montage in Form eines 1-Balken-Verteilers (siehe nächste Seite) ist möglich. Innovativ und individuell!



### SAUBER! LEICHT ZU REINIGEN

Das durchsichtige Schauglas des Durchflussmessers kann bei Bedarf mühelos abgeschraubt und gereinigt werden. Dies kann während des laufenden Betriebs, unter Druck erfolgen. Durch die Reinigung lässt sich die Durchflussmenge auf dem Schauglas (Liter pro Stunde) immer klar und deutlich ablesen.  
Saubere Sache!

# PRAKTISCHE TECHNIK UND MONTAGE

Wie bei allen Variotherm Komplettsystemen wurde auch bei der Entwicklung des VarioVerteilers 5.0 sowie der Verteilerstationen besonders darauf geachtet, die Montage in der Praxis möglichst rasch und einfach zu gestalten.

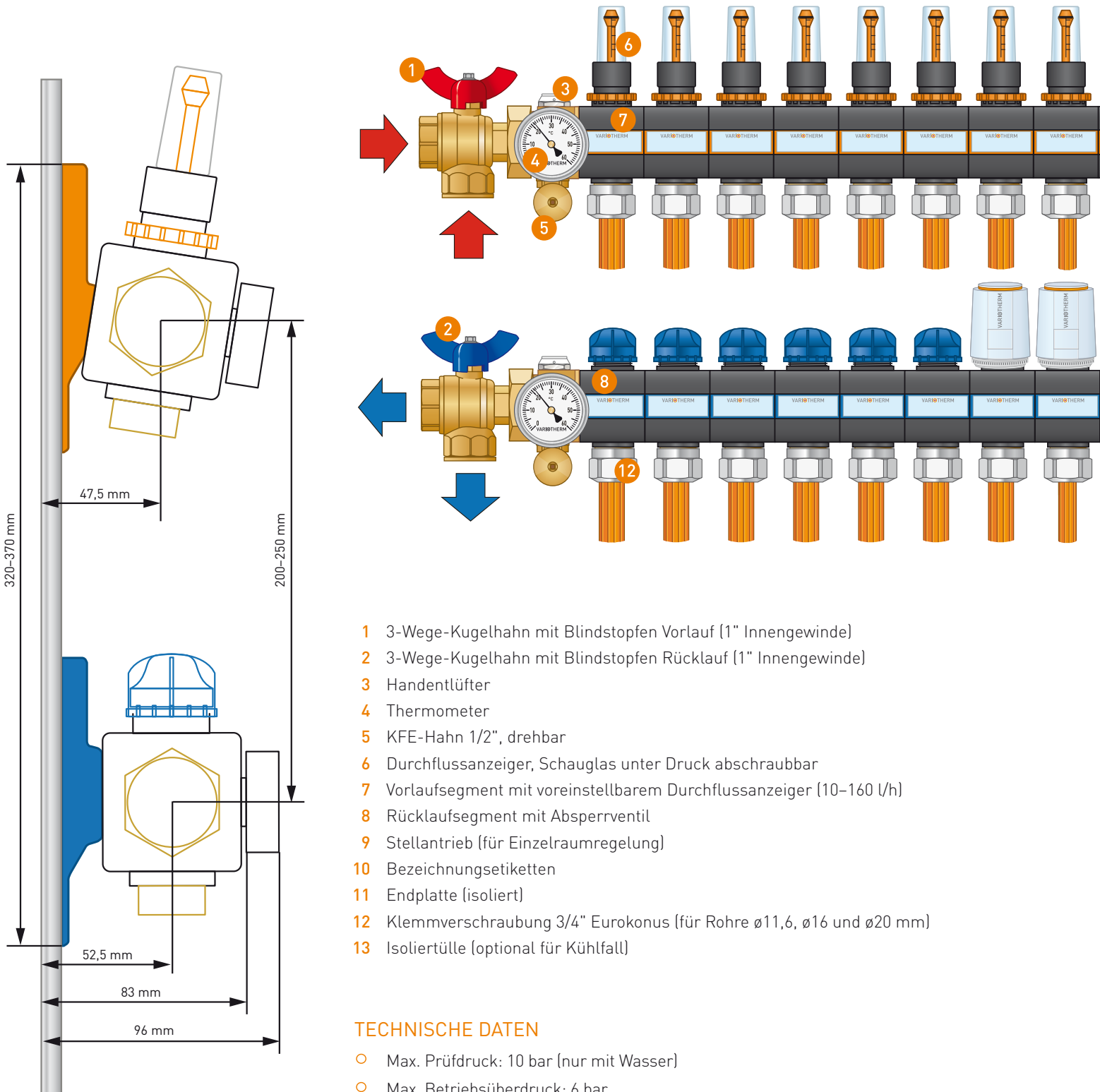

- 1 3-Wege-Kugelhahn mit Blindstopfen Vorlauf (1" Innengewinde)
- 2 3-Wege-Kugelhahn mit Blindstopfen Rücklauf (1" Innengewinde)
- 3 Handentlüfter
- 4 Thermometer
- 5 KFE-Hahn 1/2", drehbar
- 6 Durchflussanzeiger, Schauglas unter Druck abschraubbar
- 7 Vorlaufsegment mit voreinstellbarem Durchflussanzeiger (10–160 l/h)
- 8 Rücklaufsegment mit Absperrventil
- 9 Stellantrieb (für Einzelraumregelung)
- 10 Bezeichnungsetiketten
- 11 Endplatte (isoliert)
- 12 Klemmschraubung 3/4" Eurokonus (für Rohre  $\varnothing 11,6$ ,  $\varnothing 16$  und  $\varnothing 20$  mm)
- 13 Isoliertülle (optional für Kühlfall)

## TECHNISCHE DATEN

- Max. Prüfdruck: 10 bar (nur mit Wasser)
- Max. Betriebsüberdruck: 6 bar
- Betriebstemperaturen: -20 bis +90 °C
- Einbautiefe des Verteilers: 96 mm bzw. 83 mm mit demontierten Thermometern

## VORTEILE & BESONDERHEITEN

- Optimiert für Niedertemperatur-Flächenheizung/-kühlung
- Kunststoffverteiler mit internen Luftkammern zur Wärmedämmung
- Kunststoffverteiler frei von Kondensatbildung bei Flächenkühlung
- Flexibles Umrüsten auf Thermostatbetrieb
- Voreinstellbarer Durchflussanzeiger im Vorlauf (10–160 l/h) nach **EN 1264-4**
- Schauglas kann gereinigt werden
- Lösbare 3-Wege Absperrkugelhähne am Vor- und Rücklaufbalken
- Entlüftungsmöglichkeit, Spülmöglichkeit über drehbare KFE-Hähne
- Modularer Aufbau
- Einfache, rasche und flexible Montage
- Kunststoff-Segmente um 180° drehbar
- Alle Teile selbstdichtend, Verteiler druckgeprüft
- Variabler Abstand zwischen Vorlauf- und Rücklaufbalken

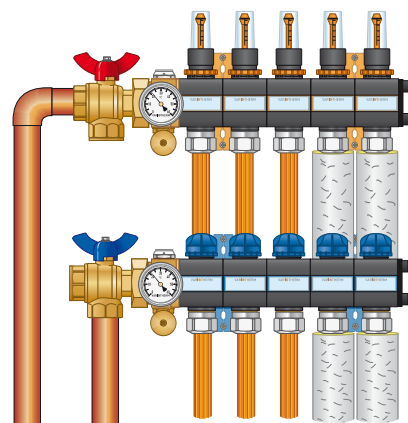
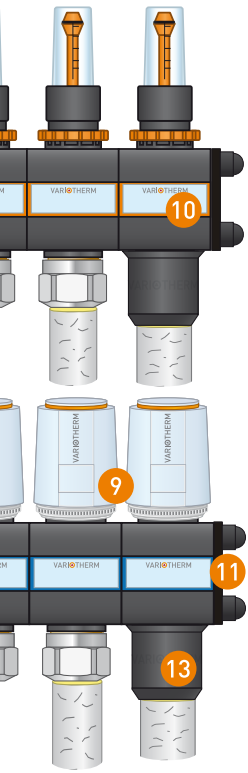
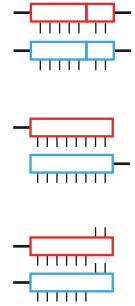

### 2-Balken-Verteiler

(Standardausführung)

Beispiel:

5 Niedertemperatur-Heizkreise für Wandheizung und Fußbodenheizung

### 2-Balken-Verteiler - Kombination

Beispiel: 6 Niedertemperatur-Heizkreise für Wand- und Fußbodenheizung, 2 höhere Temperaturkreise für Bodenkanalheizung und EasyFlex-Kuschelbank

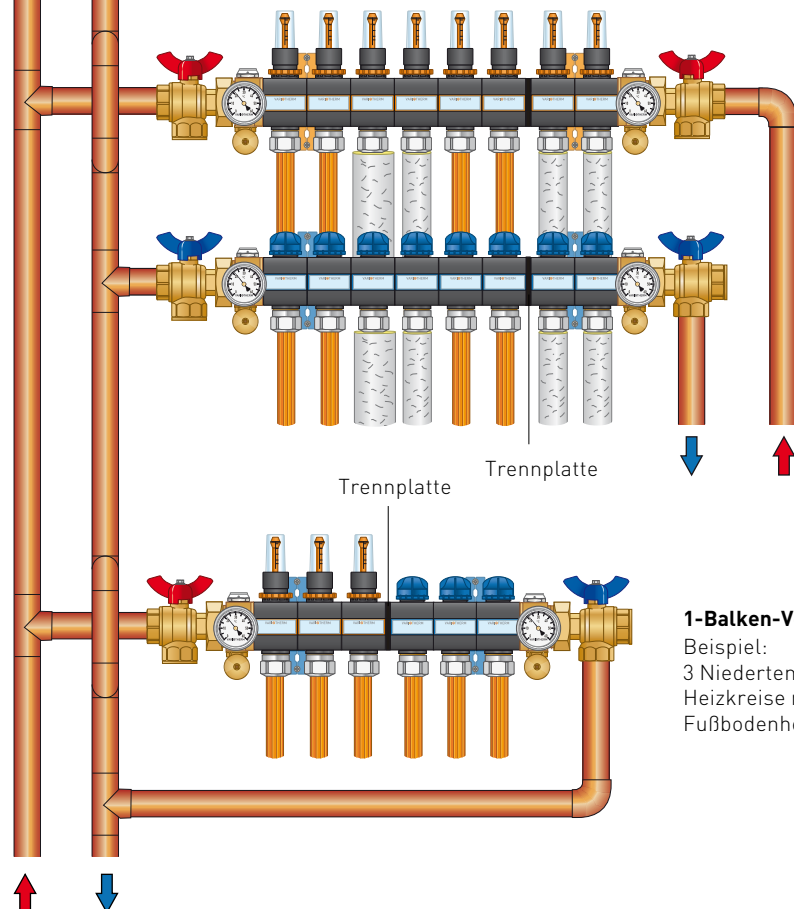

### 1-Balken-Verteiler

Beispiel:

3 Niedertemperatur-Heizkreise mit Fußbodenheizung

## FLEXIBLE MONTAGE

Einer der großen Vorteile des Vario-Verteilers 5.0 ist der modulare Aufbau des Systems. Bis zu 17 Einzelemente lassen sich in der Standardausführung als 2-Balken-Verteiler nebeneinander montieren. Aber auch die Montage als 1-Balken-Verteiler ist möglich.

Sonderformen und unterschiedliche Anschlussmöglichkeiten können in der Praxis ganz nach Bedarf umgesetzt werden.

# VARIO - PUMPEN-VERTEILERSTATION

## PERFEKT SANIEREN ODER ERWEITERN

Eine häufige Ausgangssituation in der Praxis: Unterschiedliche Vorlauftemperaturen müssen miteinander kombiniert werden. Die Vario-Pumpen-Verteilerstation 5.0 wurde exakt für diese spezielle Aufgabe entwickelt. Mit ihr lassen sich vorhandene Heizkörper mit einer Vorlauftemperatur von ca. 60 °C um eine energiesparende Flächenheizung von Variotherm mit beispielsweise 30 °C ergänzen. Bis zu 15 Niedertemperatur-Heizkreise können eingebunden werden.

## PRAXISVORTEILE AUF EINEN BLICK

- Kompakte Bauweise für geringen Platzbedarf
- Wahlweise Festwert- oder witterungsgeführte Regelung
- Optimale Anpassung der primären Durchflussmenge durch integriertes Regulier-Ventil
- Platzsparende Hocheffizienz-Pumpe für richtige Wassermenge im Niedertemperaturkreis
- Standardisierte 3/4-Zoll Eurokonus-Anschlüsse zur Anbindung der Flächenheizkreise
- Hydraulischer Abgleich mittels Durchflussmengen-Ventilen
- Einfaches Spülen und Entlüften direkt am Verteiler

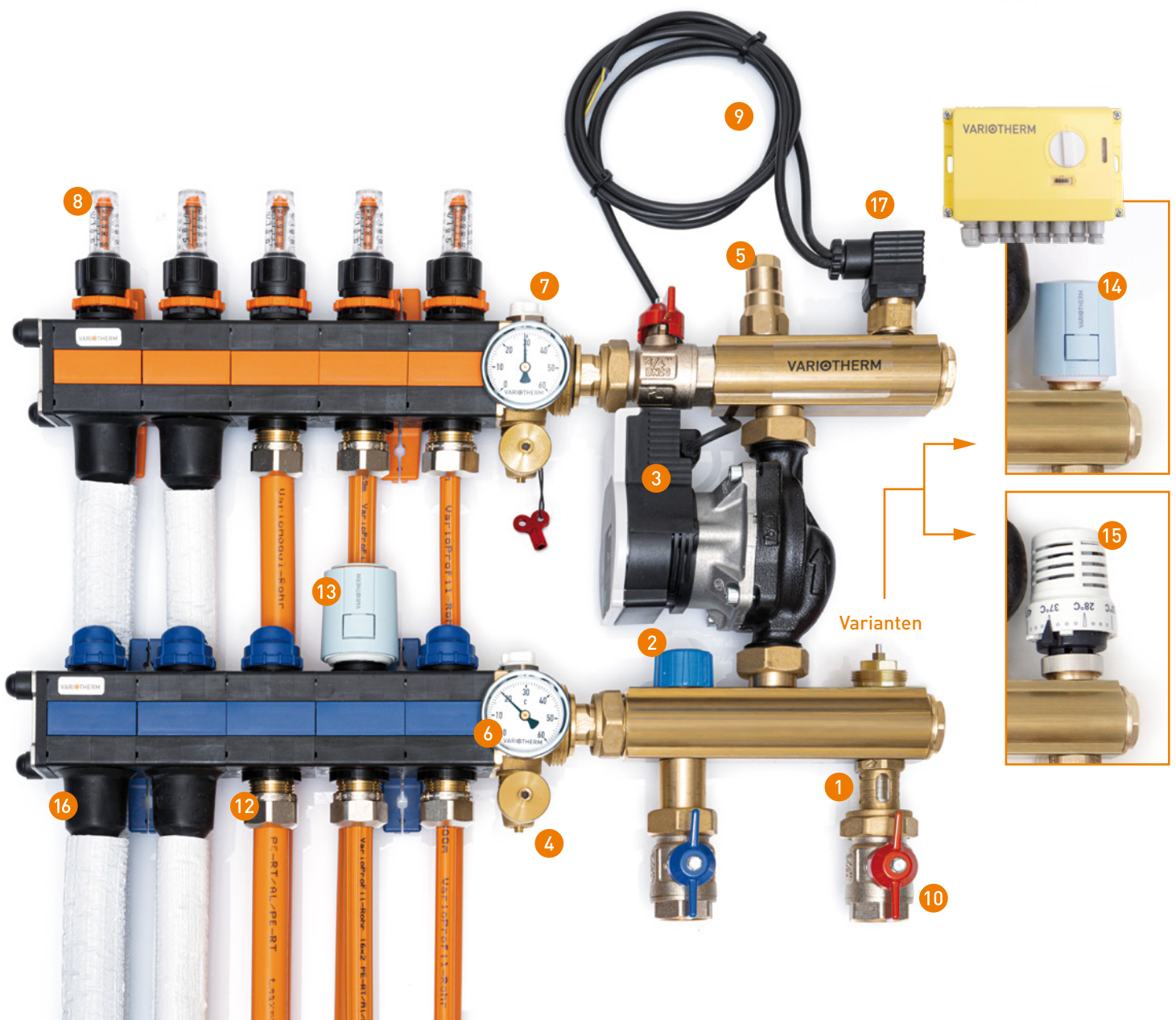



# PUMPEN-MIKROSTATION

## DIE VERTEILERLÖSUNG FÜR KLEINE FLÄCHEN

Die PumpenMikrostation ist klein, kompakt und individuell regelbar in der Temperatur. Das macht sie zur idealen Lösung für die Erweiterung und Sanierung einzelner Räume. Ausgestattet mit zwei Heizkreisen bietet sie dennoch ausreichenden Spielraum für eine Vielzahl an Einsatzmöglichkeiten.

Ebenso wie die VarioPumpenVerteilerstation wurde sie speziell dazu entwickelt, Hochtemperatur-Heizsysteme mit Niedertemperatur-Flächenheizungen zu kombinieren.

- 1 Durchflussanzeiger Primärkreis
- 2 Regulier-Ventil
- 3 Hocheffizienz Umwälzpumpe
- 4 KFE-Hahn, drehbar
- 5 Tauchhülse für Vorlauffühler
- 6 Thermometer
- 7 Handentlüfter
- 8 Vorlaufventil, einstellbar mit Durchflussanzeiger
- 9 Elektrischer Anschluss für Pumpe (3 x 0,5 mm<sup>2</sup>, 230V AC, 50 Hz)
- 10 Absperr-Kugelhahn (3/4" Innengewinde)
- 11 Rückschlagventil (nur PumpenMikrostation)
- 12 Variotherm Klemmverschraubung 3/4" Eurokonus
- 13 Absperrventil, Stellantrieb nachrüstbar
- 14 Variante witterungsgeführte Regelung
- 15 Variante Festwertregelung
- 16 Isoliertülle
- 17 Maximal-Temperaturbegrenzer (nur VarioPumpenVerteilerstation 5.0)

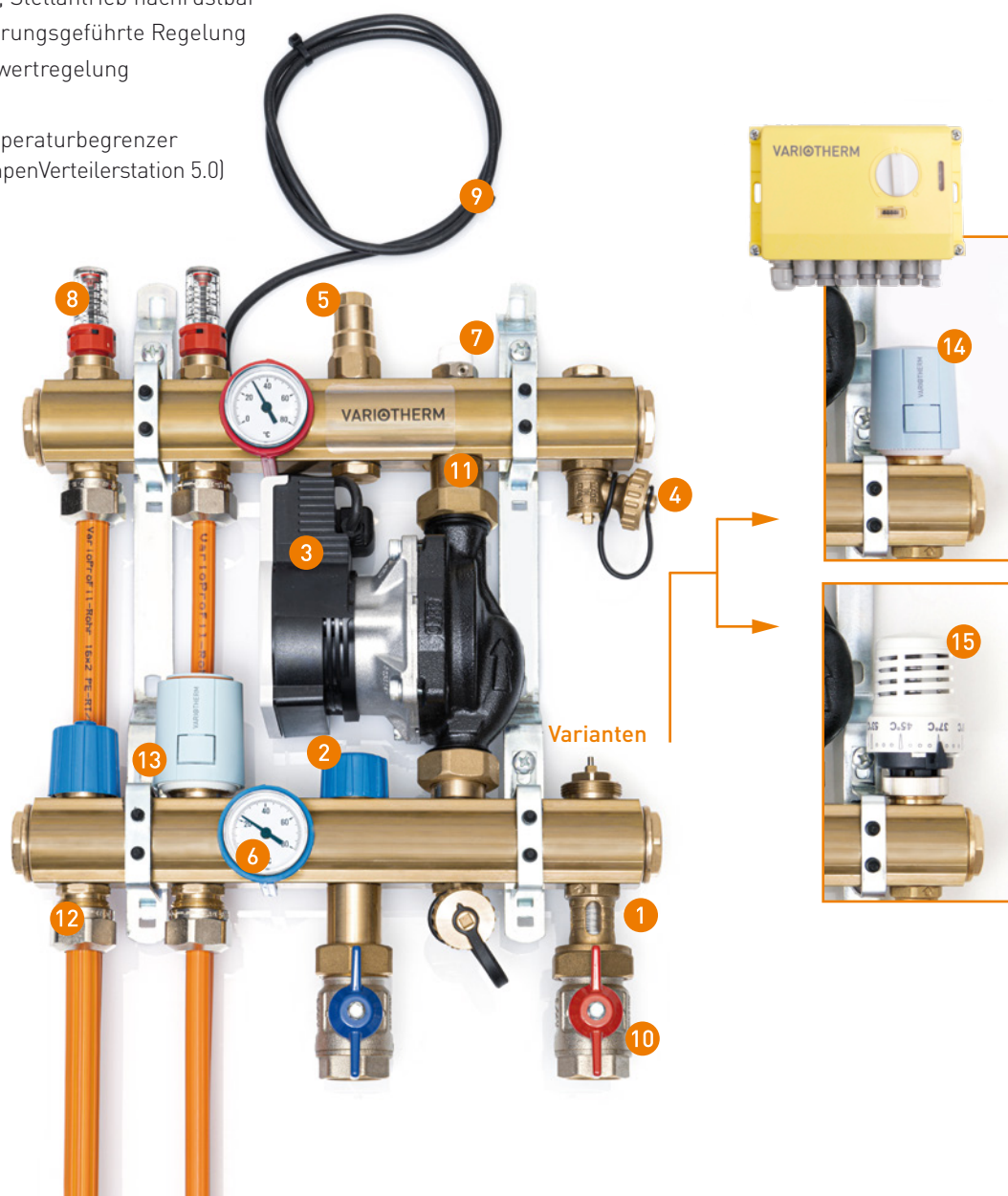

# VERTEILERSCHRÄNKE

RAUMWUNDER MIT 80 MM EINBAUTIEFE

Passend zu den drei Verteilersystemen hat Variotherm natürlich auch die perfekt darauf abgestimmten Verteilerschränke im Programm – sowohl für die Aufputz- als auch Unterputzmontage. Mit einer Einbautiefe von lediglich 80 mm präsentiert sich der Unterputzschrank als wahrer Platzsparmeister und bietet dennoch genügend Raum bei der Installation.

## DER UNTERPUTZSCHRANK

So schlank, dass er sogar mühelos in eine nur 10 cm tiefe Trockenbauwand passt. Je nach Verwendung bis zu 1198 mm breit.

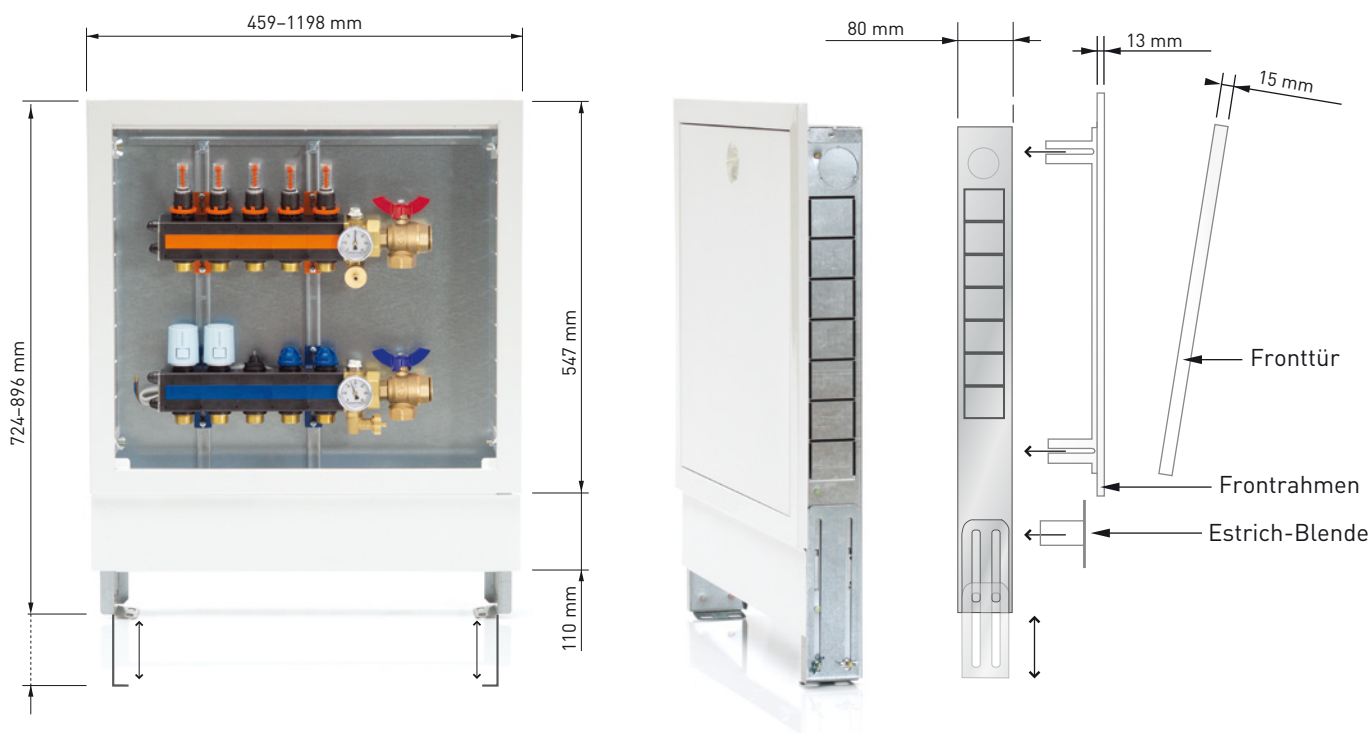

## DER AUFPUTZSCHRANK

Schlicht und elegant. Dezent im Design, zur Anbringung ohne Stemmarbeiten an der Wand. Je nach Verwendung bis zu 1252 mm breit.

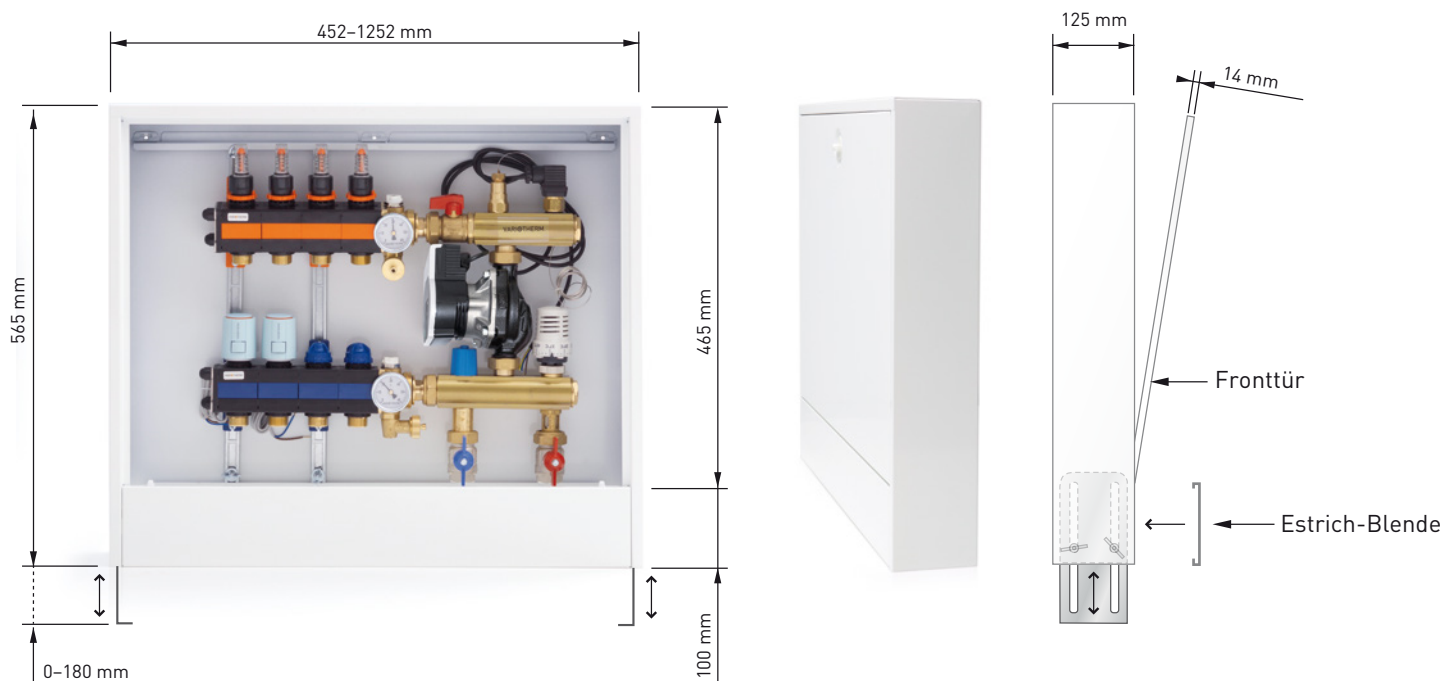



### 3-Wege-Kugelhahn

Erdacht für die Praxis. Der Kugelhahn mit Blindstopfen erleichtert die Montage und verschafft dem Installateur größere Flexibilität.

### Zeit sparende Klick-Montage

Schneller geht's nicht. Mit einer einfachen Drehbewegung werden die Haltesets am Verteiler fixiert und lassen sich auf die passende Position verschieben. Haltesets in die Montagesschiene klicken und festschrauben. Fertig.



ALLES.  
RUND.  
HERUM.



### Multifunktionales Dualwerkzeug

Zwei Funktionen im Handumdrehen. Ohne weiteres Werkzeug können die Ventile sowohl im Vorlauf- als auch im Rücklaufsegment getauscht werden.

### Witterungsgeführte Regelung

Perfekte Raumtemperatur bei jedem Wetter: Die witterungsgeführte Regelung ist eine Alternative zur manuellen Temperaturregelung. Je nach Außentemperatur wird die Vorlauftemperatur automatisch angepasst. Verfügbar für die VarioPumpenVerteilerstation 5.0 und die PumpenMikrostation.



### Selbstdichtender KFE-Hahn

Zum Füllen und Entleeren. Der beim VarioVerteiler 5.0 und den VarioPumpenVerteilerstationen eingesetzte KFE-Hahn ist drehbar und somit für den Spülvorgang besser zugänglich. Er lässt sich mit der Verschlusskappe ein- und ausdrehen bzw. öffnen und schließen.



### Platzschaffendes Distanzstück

Die Distanzstücke für das Halteset vergrößern den Abstand zwischen Verteilerbalken und Wand. Die Rohre können dadurch noch einfacher hinter dem Rücklauf-Balken durchgezogen werden.

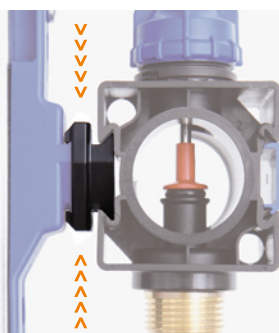

# VARIOTHERM

Heizen. Kühlen. Wohlfühlen. Ein Leben lang.

## STARKE ARGUMENTE GARANTIERT

- Superschlank! In jedem Schrank! Der platzsparende VarioVerteiler 5.0
- Einfach! Rasch in der Montage. Frei zueinander verschiebbare Verteilerbalken
- Sicher! Genau einstellbar. Exakte Positionierung mittels praktischem Fixiering
- Sauber! Leicht zu reinigen. Unter Druck abnehmbares Schauglas des Durchflussmessers
- Flexibel! Jederzeit erweiterbar. Bis zu 17 Heiz-/Kühlkreise dank modularem Aufbau

## PERFEKT KOMBINIERBAR MIT FOLGENDEN FLÄCHENHEIZ- UND -KÜHLSYSTEMEN



TROCKENBAU SYSTEM - 20 mm



NASSESTRICH SYSTEME



HEIZUNG / KÜHLUNG TROCKENBAU

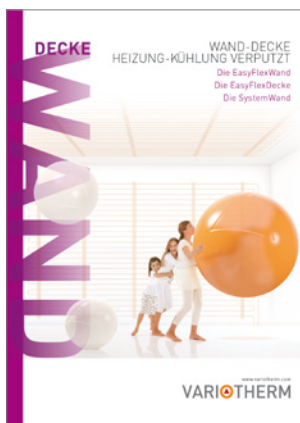

HEIZUNG / KÜHLUNG VERPUTZT



DECKENKÜHLUNG / HEIZUNG



HEIZLEISTEN / BODENKANALHEIZUNG

VARIOTHERM HEIZSYSTEME GMBH  
GÜNSELSDORFER STRASSE 3a  
2544 LEOBERSDORF  
AUSTRIA

T: 0043 2256 648 70 0  
office@variotherm.com  
www.variotherm.com



IHR VARIOTHERM-PARTNER

